



MAXUS

eDELIVER 3

**Maniable. Spacieux. Pratique.
Et 100% électrique.**



Découvrez le plus grand groupe automobile de Chine.

Maxus n'est pas encore très connu en Europe, mais cela va vite changer. La marque appartient au groupe chinois SAIC Motor, le plus grand constructeur automobile en Chine. Avec une part de marché de 24% et plus de 7 millions de véhicules vendus en 2019, SAIC Motor est devenu le septième plus grand groupe automobile au monde. Pour le marché chinois, SAIC Motor construit sous licence environ 3 millions de Volkswagen par an, répondant aux normes de qualité les plus strictes.



UN SUCCÈS MONDIAL

Le succès mondial de Maxus augmente rapidement. Dans des pays comme l'Australie et la Nouvelle-Zélande, Maxus est déjà la première marque chinoise la plus vendue. En Asie du Sud-Est, au Moyen-Orient et plusieurs pays d'Europe, Maxus connaît également un succès important.

TECHNOLOGIE AVANCÉE

Ce n'est pas un hasard si Maxus progresse si rapidement. Maxus investit massivement dans les technologies de pointe, à la fois dans les moteurs à combustion et dans les fourgons électriques. Et cela ne passe pas inaperçu.

COURONNÉE EN EUROPE

En Europe Maxus a déjà remporté plusieurs prix. Au Royaume-Uni, la marque a été nommée « Constructeur de l'année » dans le segment des véhicules utilitaires légers à moteur électrique. En Irlande, le EV80 a remporté le trophée de Fleet Transport, en tant que véhicule utilitaire le plus écologique.

Génial et esthétique. Résolument contemporain. Découvrez le Maxus eDELIVER 3.



Vous remarquez tout de suite que le Maxus eDELIVER 3 n'est pas une fourgonnette comme les autres. L'eDELIVER 3 roule à 100% électrique et est donc parfaitement adapté à la circulation urbaine ou aux distances relativement courtes. Mais ce n'est pas tout. Le Maxus eDELIVER 3 est aussi étonnamment beau. La face avant unique et les lignes latérales dynamiques accentuent son caractère agile et compact. En bref: un design tout à fait contemporain.

CHOISISSEZ VOTRE COULEUR

Le Maxus eDELIVER 3 est disponible de série en blanc et offre en option en deux couleurs métallisées : gris métallisé et noir métallisé. Préférez-vous une couleur différente qui correspond parfaitement à l'identité de votre entreprise? Maxus offre aussi en option la possibilité de commander le eDELIVER 3 dans n'importe quelle couleur RAL.



Blanc
De série



Noir métallisé
En option



Gris métallisé
En option

CHOISISSEZ VOTRE VERSION

Le Maxus eDELIVER 3 est disponible en deux longueurs. L'espace de chargement de la version compacte est de 218 cm de long et a un volume de chargement de 4,8 m³. La version longue offre un espace de chargement d'une longueur de 277 cm et un volume de chargement de 6,3 m³.

Ergonomie sophistiquée. Riche en information et en connectivité.



Le Maxus eDELIVER 3 excelle par son ergonomie. Son tableau de bord clair avec tous les boutons à portée de main assurent que toute votre attention soit concentré sur la route. L'écran tactile de 7 pouces se connecte à votre smartphone et met la connectivité à portée de main en toute sécurité.

TABLEAU DE BORD

Le tableau de bord attrayant de l'eDELIVER 3 vous donne toutes les informations dont vous avez besoin en un coup d'œil. L'ordinateur de bord présente toutes les données nécessaires sur l'écran clair à côté du compteur de vitesse.



Tableau de bord

CONNECTIVITÉ

L'écran tactile de 7 pouces placé au centre vous donne également beaucoup d'informations. Il vous montre non seulement les images de la caméra arrière, mais se connecte aussi à votre smartphone, vous permettant ainsi de contrôler de nombreuses fonctions à mains libres.

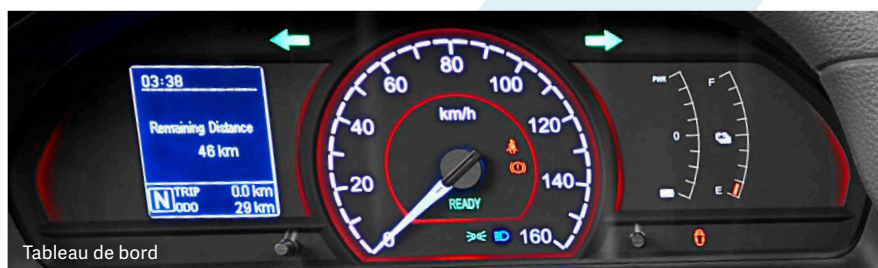

Écran tactile de 7 pouces

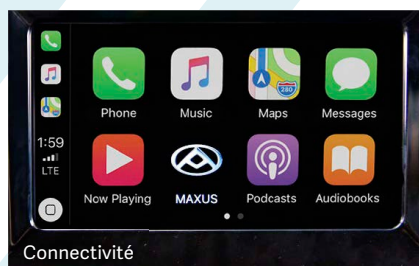

Connectivité

Spacieux et confortable. Et hyper-bien équipé.



Le Maxus eDELIVER 3 vient avec deux sièges spacieux, ergonomiques et réglables. Ils vous offrent tout le soutien et le confort. Le design du tableau de bord est étonnamment contemporain et la finition est luxueuse. Ajoutez à cela le vaste équipement de série et vous savez que vous conduisez une fourgonnette exceptionnelle.

ÉQUIPEMENT COMPLET

L'intérieur du Maxus eDELIVER 3 se distingue par sa finition soignée et son équipement standard complet. Climatisation, alimentation électrique, connexion USB, radiocommandes au volant: l'eDELIVER 3 a tout pour plaire.

ÉLECTRIQUE AUTOMATIQUE

Avec le Maxus eDELIVER 3, la conduite électrique est aussi agréable que confortable. Le levier de vitesse est pratique et intuitif. Et grâce à son moteur électrique, c'est agréablement silencieux à bord.

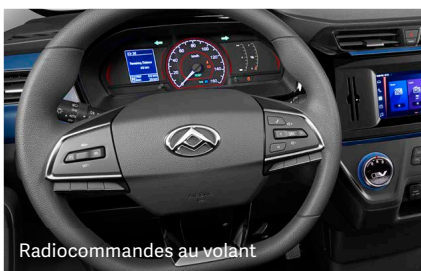

Radiocommandes au volant



Levier de vitesse



Climatisation



Alimentation électrique et connexion USB

100% de puissance. 0% d'émissions. Et cela jusqu'à 342 km en trafic urbain.



Pas d'émissions de CO₂, pas de combustibles fossiles, énergie moins chère, moteur électrique silencieux et moins d'entretien. Le Maxus eDELIVER 3 a repensé le concept de la fourgonnette compacte idéale. Services municipaux et publics, installateurs, plombiers, techniciens d'entretien, jardiniers, entreprises et indépendants qui livrent à domicile: tous découvrent un nouvel avenir du transport respectueux de l'environnement sur les distances courtes. Avec le Maxus eDELIVER 3, cet avenir commence ici et maintenant.

MOTEUR ÉLECTRIQUE PUISSANT

Le Maxus eDELIVER 3 est équipé d'un robuste moteur électrique avec une puissance de 90 kW (122 ch) et un couple de 250 Nm. L'eDELIVER 3 offre ainsi une accélération ultra-rapide et une puissance en montée surprenante. L'eDELIVER 3 n'a aucun problème en côte, lui permettant des angles d'inclinaisons de 25% pour la version longue et 30% pour la courte. La vitesse de pointe est limitée à 120 km/h.

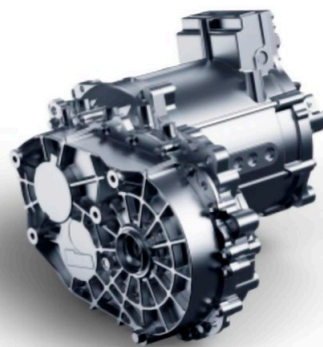

**MOTEUR
90 KW (122 CH)
250 NM**



**100%
ÉLECTRIQUE**



**0%
D'ÉMISSIONS**



**CAPACITÉ
BATTERIE
35 OU 53 KWH**

BATTERIES PUISSANTES

L'eDELIVER 3 est équipé de la dernière batterie ternaire au lithium-ion, qui lui permet jusqu'à 2.000 cycles de charge rapides indépendamment de la température extérieure. Maxus vous offre pas moins de 8 ans ou 160.000 km de garantie sur la batterie. Unique dans son genre, l'eDELIVER 3 est disponible avec deux différentes batteries : 35 kWh ou 53kWh, vous offrant une autonomie jusqu'à 342 km en cycle urbain WLTP.



Choisissez vous-même votre batterie. Et rechargez-la à 80% en 45 minutes.

La conduite électrique et la technologie de la batterie vont de pair. Pour l'eDELIVER 3, Maxus opte pour la toute nouvelle batterie Ternary Lithium-ion, que vous pouvez recharger à 80% en 45 minutes. Idéal pour ceux qui veulent retourner au travail après un long trajet.

RECHARGEMENT FACILE ET ILLIMITÉ

La porte de rechargement est située dans la face avant, derrière le volet portant le logo Maxus. C'est plus pratique en parking frontal. Votre batterie est rechargée à 80% après 45 minutes via un chargeur rapide. Le rechargement dure entre 6 à 8 heures avec une connexion de wallbox AC de 7,2 kW. L'eDELIVER 3 est équipé de série d'un câble de charge compatible avec un wallbox.

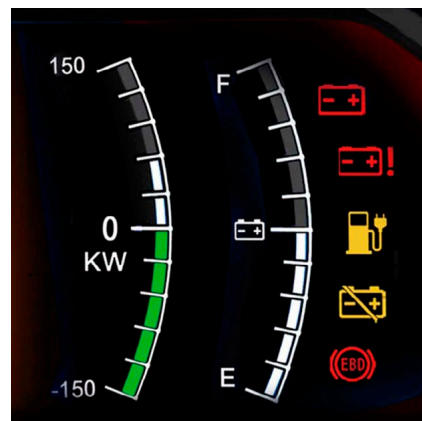

CHARGEMENT AC (COURANT ALTERNATIF)

En charge lente avec un wallbox et le chargeur intégré de 7,2 kW, la charge ne prend que 6 heures pour la batterie de 35 kWh et 8 heures pour la batterie de 53 kWh.

CHARGEMENT DC (COURANT CONTINU)

Avec un chargeur rapide, une charge rapide à 80% de la capacité totale ne prend que 45 minutes. La toute nouvelle batterie Ternary Lithium-ion permet jusqu'à 2.000 cycles de recharge rapides.

FREINS RECUPÉRATIFS

L'eDELIVER 3 est équipé de deux modes de conduite (normal ou éco) et de trois modes de récupération d'énergie (léger, moyen ou fort). Vous choisissez donc vous-même le niveau d'économie et la quantité d'énergie que vous souhaitez récupérer lors du freinage. Très intéressant, en particulier en circulation urbaine intense.



VOTRE PROPRE SYSTÈME DE CHARGE

L'eDELIVER 3 rend intéressant d'avoir votre propre système de charge. Contactez votre concessionnaire Maxus pour de plus amples informations.



6 À 8 H
CHARGE LENTE
AC



45 MIN
CHARGE RAPIDE
DC (0 → 80%)

La sécurité avant tout, grâce aux systèmes d'assistance à la conduite les plus modernes.

Le Maxus eDELIVER 3 est équipé de série d'un ensemble complet de sécurité active. L'équipement comprend ESP, ABS et d'autres systèmes de protéger vous, vos passagers et les autres usagers de la route. Mais la sécurité passive est également à un niveau très élevé. La construction robuste de la cabine en acier et aluminium de haute qualité absorbe la force libérée lors d'une collision.

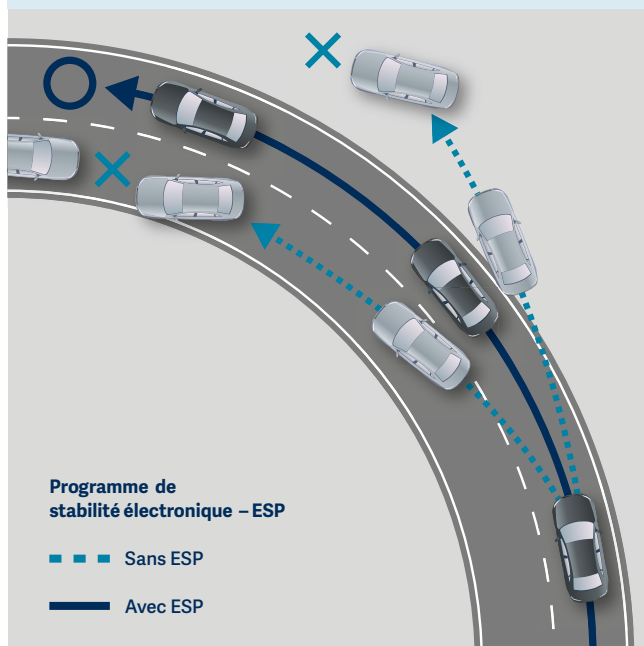

PROGRAMME DE STABILITÉ ÉLECTRONIQUE (ESP)

L'ESP surveille et contrôle la stabilité de votre eDELIVER 3, pour assurer l'équilibre lors d'une manoeuvre d'urgence, dans des virages difficiles ou sur des revêtements dangereux.

SUPPORT DE PUISSANCE AU FREINAGE (ABS)

En cas d'arrêt d'urgence, l'ABS veille à ce que vos roues ne se bloquent pas pendant le freinage. De cette façon, vous pouvez toujours effectuer des manoeuvres afin d'éviter un obstacle lors d'un freinage d'urgence.

DISTRIBUTION DE LA FORCE DE FREINAGE (EBD)

L'EBD (Electronic Brakeforce Distribution) garantit la bonne puissance de freinage et la répartition optimale entre les essieux, également dans les situations d'urgence, en fonction du poids de la charge dans l'espace de chargement.

ASSISTANCE AU FREINAGE (BAS)

Le système d'assistance au freinage augmente la puissance de freinage en cas d'urgence, de sorte que votre eDELIVER 3 s'arrête plus rapidement.

CAMÉRA DE RECU

Le Maxus eDELIVER 3 est équipé de série d'une caméra de recul. Sur l'écran tactile central de 7 pouces, vous pouvez parfaitement voir ce qui se trouve derrière votre fourgonnette. Les capteurs de stationnement arrière vous offrent une assistance supplémentaire lorsque vous vous stationnez dans des endroits étroits.

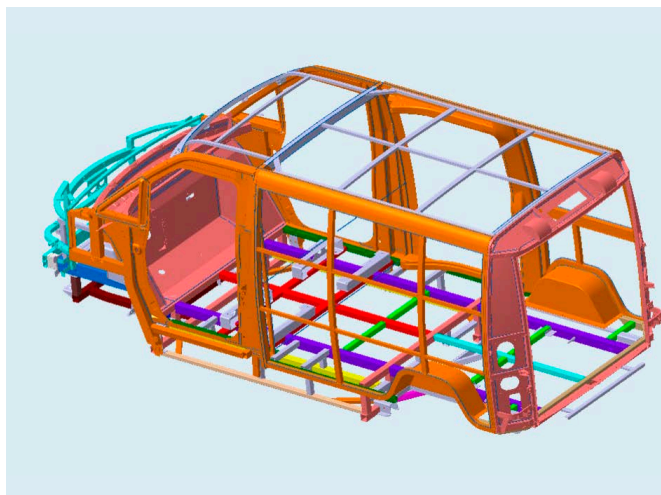

PRÉVU POUR L'IMPRÉVU

La construction robuste de la cabine du Maxus eDELIVER 3 est fabriquée en acier et en aluminium de haute qualité. La construction absorbe la force libérée lors d'une collision et empêche sa déformation. De plus, l'eDELIVER 3 a été conçu dès le départ comme un véhicule 100% électrique. Cela a permis à la batterie d'être intégrée en toute sécurité dans le châssis. Les airbags pour le conducteur et le passager complètent l'ensemble de sécurité passive.

Bienvenue dans l'espace.



Aussi agile et compact qu'il soit, le Maxus eDELIVER 3 offre un espace surprenant. Pas moins de 218 cm de longueur de chargement sur la version compacte avec un volume de chargement de 4,8 m³. La version longue vous offre 277 cm de longueur de chargement et un volume de 4,8 m³.

FACILEMENT ACCESSIBLE

L'espace de chargement du Maxus eDELIVER 3 est très accessible. Les doubles portes à l'arrière s'ouvrent jusqu'à 180 degrés. Les portes ont chacune une largeur différente, pour un chargement et un déchargement flexibles dans des endroits étroits. Une large porte coulissante, côté passager, rend l'espace encore plus accessible. Pour des raisons de sécurité, vous disposez également d'une partition complètement fermée.



CHOISISSEZ LE VOLUME DE CHARGE : 4,8 m³ ou 6,3 m³

Pour une maniabilité optimale en ville, choisissez la version compacte. Si vous préférez plus d'espace, optez pour la version plus longue, qui vous permet une charge utile brute jusqu'à 1.020 kg, unique dans cette classe. Détail ingénieux: l'espace de chargement du Maxus eDELIVER 3 est parfaitement adapté à la taille standard des euro-palettes. De plus, le plancher et les parois de l'espace de chargement ont une jolie finition.

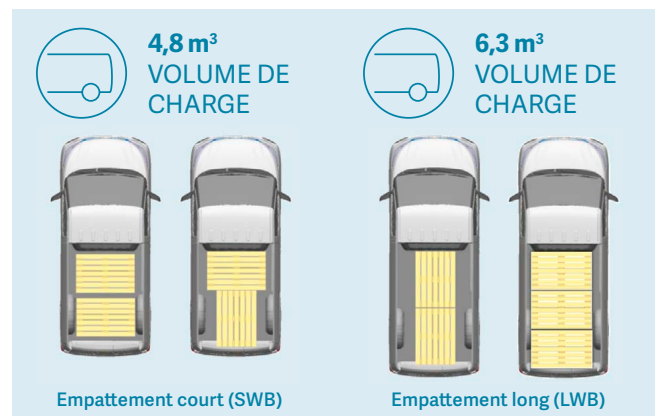

Spécifications eDELIVER 3 fourgonnette fermée

	EMPATTEMENT COURT (SWB)		EMPATTEMENT LONG (LWB)	
	35 kWh	53 kWh	35 kWh	53 kWh
Poids				
Poids maximum autorisé (MTM)	2.310 kg	2.460 kg	2.550 kg	2.630 kg
Poids à vide	1.445 kg	1.555 kg	1.530 kg	1.640 kg
Charge maximale sur l'essieu avant	1.170 kg			
Charge maximale sur l'essieu arrière	1.260 kg	1.460 kg	1.460 kg	1.460 kg
Charge utile brute maximale	865 kg	905 kg	1.020 kg	990 kg
Charge maximale sur le toit	75 kg		100 kg	
Poids remorquable (freiné)	1.305 kg	1.195 kg	1.220 kg	1.110 kg
Nombre de places	2			
Dimensions				
Volume de charge	4,8 m ³		6,3 m ³	
Longueur	4.555 mm		5.145 mm	
Largeur	1.780 mm		1.780 mm	
Hauteur	1.895 mm		1.900 mm	
Longueur maximale de l'espace de chargement	2.180 mm		2.770 mm	
Largeur maximale de l'espace de chargement	1.665 mm			
Largeur de l'espace de chargement entre les passages de roue	1.220 mm			
Hauteur maximale de l'espace de chargement	1.330 mm			
Hauteur du seuil de chargement	540 mm			
Largeur maximale de la porte coulissante	710 mm			
Hauteur maximale de porte coulissante	1.230 mm			
Rayon de braquage	5,87 m		6,53 m	
Nombre de places	2			
Moteur et transmission				
Puissance maximum	90 kW / 122 ch			
Couple maximum	255 Nm			
Vitesse maximum	120 km/h			
Temps de charge, charge lente (AC) 0 → 80%	6 heures	8 heures	6 heures	8 heures
Temps de charge, charge rapide (DC) 0 → 80%	45 minutes			
Capacité de la batterie	35 kWh	53 kWh	35 kWh	53 kWh
Consommation d'énergie combinée NEDC	152 Wh/km	182 Wh/km	176 Wh/km	203 Wh/km
Consommation d'énergie combinée WLTP	244 Wh/km	236 Wh/km	262 Wh/km	253 Wh/km
Autonomie combinée NEDC	225 km	290 km	195 km	260 km
Autonomie combinée WLTP	158 km	240 km	150 km	230 km
Autonomie cycle urbain WLTP	226 km	342 km	210 km	316 km
Émissions de CO ₂ combinées WLTP	0 gr/km	0 gr/km	0 gr/km	0 gr/km
Pneus	185/65R15	185/65R15C	185/65R15	185/65R15C

Liste des équipements standard principaux.

Extérieur

Rétroviseurs extérieurs avec rétroviseur d'angle mort et clignotants intégrés

Porte coulissante côté passager

Phares halogènes

Feux arrière halogènes

Feux de jour

Portes arrière doubles s'ouvrant jusqu'à 180 degrés

Pare-chocs avant partiellement en couleur de carrosserie

Kit de réparation de pneus

Jantes en acier avec enjoliveurs

Intérieur

Siège conducteur réglable en 4 positions

Volant réglable en hauteur

Revêtement de sol synthétique antidérapant (y compris dans l'espace passagers et cargo)

Panneaux de protection des parois latérales complètement finies

Confort

Ordinateur de bord

Air conditionné

Volant cuir

Volant multifonctionnel

Régulateur de vitesse avec limitation de vitesse

Verrouillage centralisé avec télécommande

Deux clés pliantes avec télécommande

Rétroviseurs extérieurs électriques

Rétroviseurs extérieurs chauffants

Sièges chauffants

Vitres à commande électrique avec fonction de montée automatique

Capteurs de stationnement arrière

Multimédia

Radio avec lecteur MP3

DAB +

Connexion USB

Bluetooth avec fonction mains libres (kit voiture)

Commandes radio au volant

Écran tactile de 7 pouces

Caméra de recul

Sécurité

Alarme

Programme de stabilité électronique (ESP)

Aide au démarrage en côte (HHC)

Airbags conducteur et passager

Charge

Câble de charge pour utilisation avec Wallbox

Chargeur d'urgence 230V / 10A pour utilisation avec prise standard

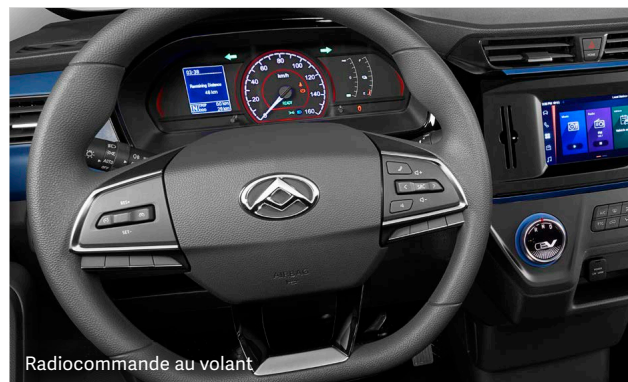

Radiocommande au volant



Écran tactile de 7 pouces

Des prix attractifs.

Prix catalogue recommandés ¹⁾

eDELIVER 3 SWB 4,8 m³ Fourgonnette fermée avec **EMPATTEMENT COURT** (2.910 mm), longueur de chargem. max. : 2.180 mm, toit bas, hauteur de chargem. max. : 1.330 mm, largeur de chargem. max. : 1.665 mm

Véhicule	Puissance	Autonomie*	Émissions CO ₂	Transmission	MTM	TVA excl.	TVA incl.**
eDELIVER 3 SWB – batterie 35kWh	90 kW/122 ch	158 km	0 gr/km	AT	2.310 kg	€ 31.990	€ 38.707,90
eDELIVER 3 SWB – batterie 53kWh	90 kW/122 ch	240 km	0 gr/km	AT	2.460 kg	€ 35.990	€ 43.547,90
Options						TVA excl.	TVA incl.**
Couleur métallisée						€ 650,00	€ 786,50
Couleur RAL***						€ 1.200,00	€ 1.452,00

eDELIVER 3 LWB 6,3 m³ Fourgonnette fermée avec **EMPATTEMENT LONG** (3.285 mm), longueur de chargem. max. : 2.770 mm, toit bas, hauteur de chargem. max. : 1.330 mm, largeur de chargem. max. : 1.665 mm

Véhicule	Puissance	Autonomie*	Émissions CO ₂	Transmission	MTM	TVA excl.	TVA incl.**
eDELIVER 3 LWB – batterie 35kWh	90 kW/122 ch	150 km	0 gr/km	AT	2.550 kg	€ 33.490	€ 40.522,90
eDELIVER 3 LWB – batterie 53kWh	90 kW/122 ch	230 km	0 gr/km	AT	2.630 kg	€ 37.490	€ 45.362,90
Options						TVA excl.	TVA incl.**
Couleur métallisée						€ 650,00	€ 786,50
Couleur RAL***						€ 1.200,00	€ 1.452,00

1) Prix conseillé, prix de vente maximum déterminé par l'importateur, valable à partir du 1/5/2020

* WLTP combiné **TVA 21% ***Sur commande



2) Vous trouverez les informations et les conditions concernant le garantie auprès de votre distributeur Maxus officiel ou sur www.maxusmotors.be/services.



Maxomotive S.A.
Pierstraat 229, 2550 Kontich

www.maxusmotors.be

DONNONS PRIORITÉ À LA SÉCURITÉ.

Informations environnementales (K.B. 19.03.2004) sur www.maxusmotors.be. Maxomotive ne vend pas en direct aux consommateurs. Certains équipements présentés dans cette brochure sont en option et ne sont pas toujours disponibles sur tous les modèles ou tous les marchés. Toutes les spécifications sont susceptibles d'être modifiées sans préavis. Contactez-nous pour les dernières informations. Maxomotive S.A. ne peut pas être tenu responsable d'éventuelles erreurs d'impression. E.R.: Maxomotive S.A., Pierstraat 229, B-2550 Kontich, numéro d'entreprise: BE 0430.801.744